

RINGSPANN® in Industriegetrieben und Getriebemotoren

Antriebskomponenten und Spannzeuge

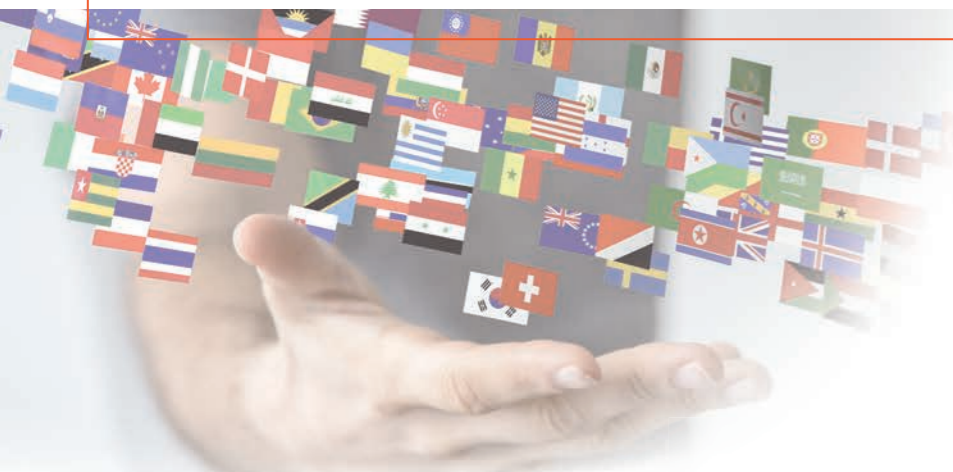



Hauptsitz
Bad Homburg, Deutschland

Gründungsjahr
1944

Tochtergesellschaften
17

Fertigungswerke
8

Mitarbeiter
500

Kunden
> 6.000 pro Jahr

Produktbereiche
Antriebskomponenten
Spannzeuge
Fernbetätigungen

Firmenprofil

Innovative Leistungen haben RINGSPANN zu einem führenden Hersteller von Antriebskomponenten, Spannzeugen und Fernbetätigungen gemacht. Viele namhafte Firmen des Maschinen- und Anlagenbaus, der Fördertechnik, der Energieerzeugung sowie der Luftfahrtindustrie arbeiten erfolgreich mit RINGSPANN zusammen. Mit mehr als 75 Jahren Erfahrung in Entwicklung, Konstruktion und Fertigung sind wir Experten für intelligente technische Lösungen.

Vom Hauptsitz in Bad Homburg, Deutschland, ausgehend, sorgen 500 Mitarbeiter in 17 internationalen Gesellschaften für persönlichen Service vor Ort und schnelle und zuverlässige Belieferung. Fertigungswerke in den wichtigsten Weltregionen ermöglichen eine flexible, kundennahe Produktion.

Der Dienst am Kunden ist uns ein Herzensanliegen; damit RINGSPANN auch zukünftig ihr Partner ist.



1 Schrumpfscheiben

zur Verbindung von Getriebehohlwellen mit Anlagenwellen

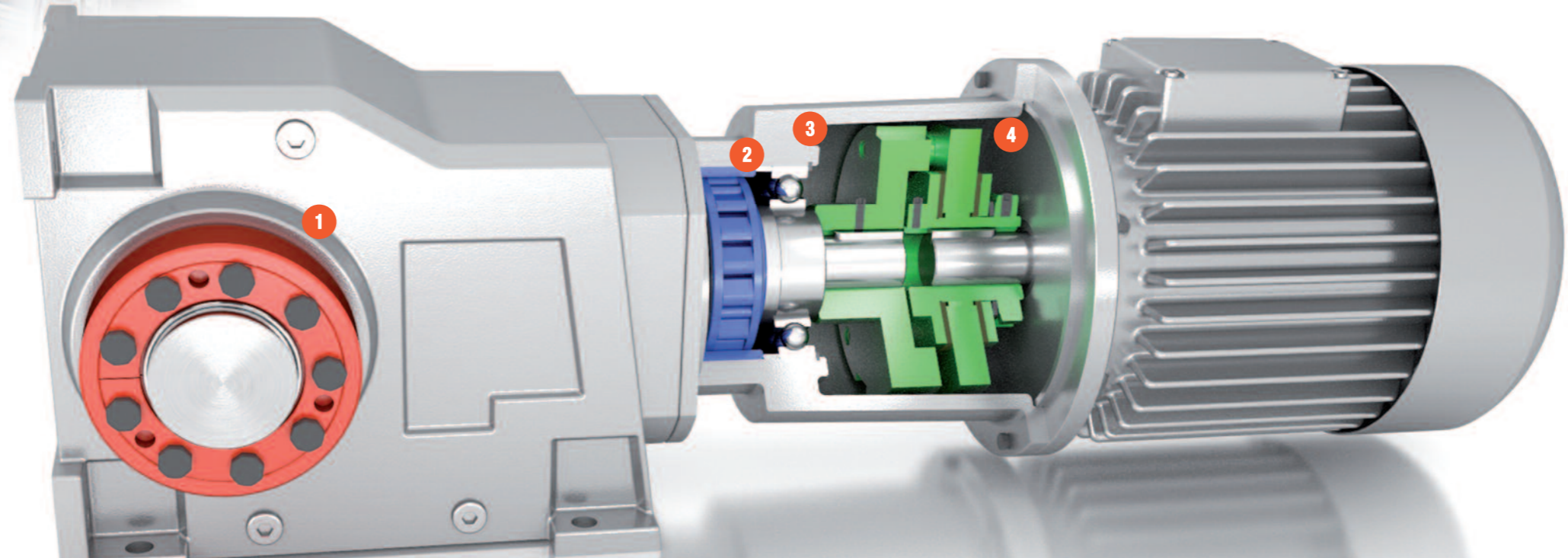

2 Freiläufe als Rücklaufsperrern

zur Verhinderung eines Rückwärtslaufens von Anlagen

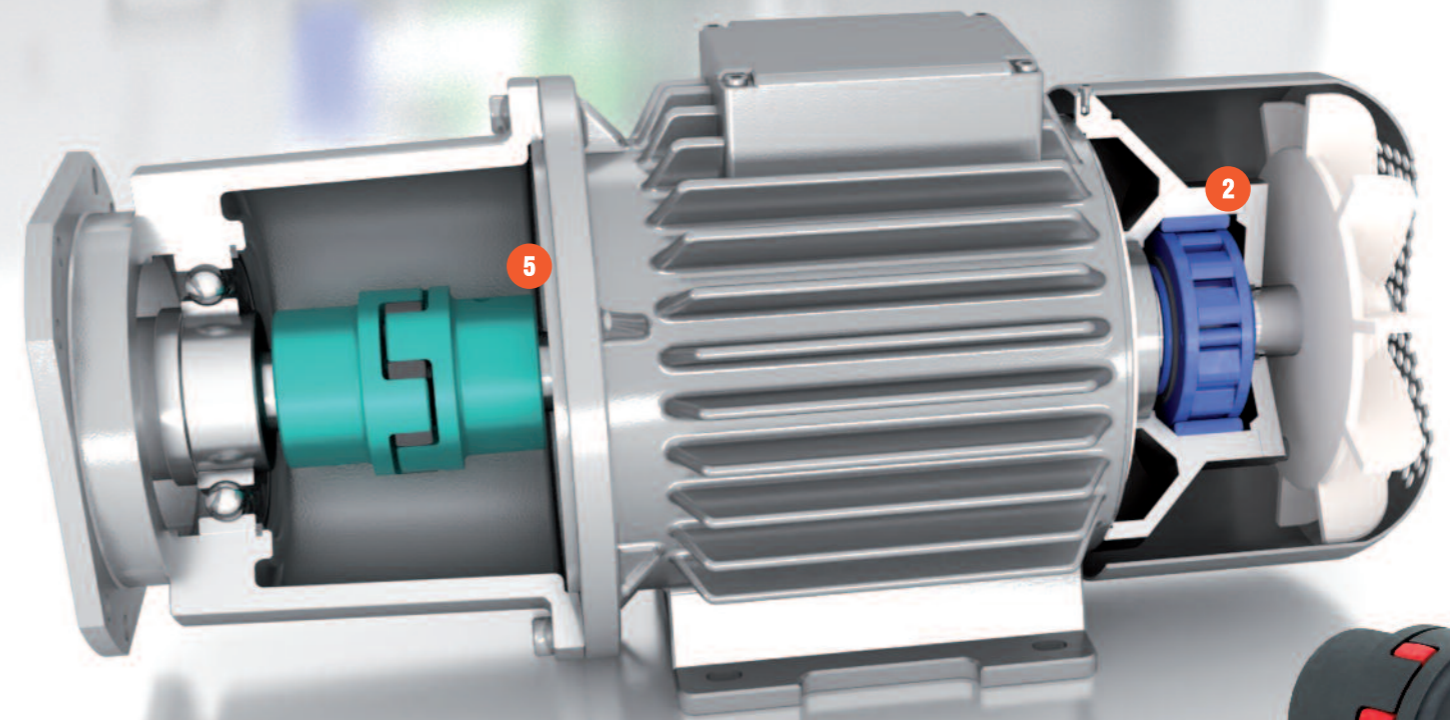
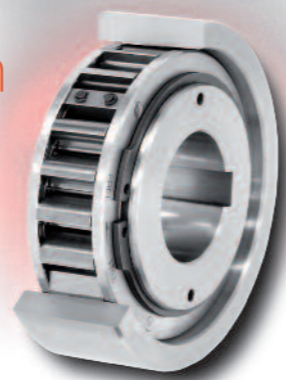

3 Sternfedern

zur axialen Verspannung von Rillenkugellagern



4 Rutschkupplungen

zur Trennung von Motoren und Getrieben im Überlastfall

5 Klauenkupplungen

zur drehelastischen Verbindung von Motor und Getriebe



1 Schrumpfscheiben

zur Verbindung von Getriebewellen mit Anlagenwellen



2 Klauenkupplungen

zur drehelastischen Verbindung von Motor und Getriebe



3 Flanschcupplungen

zur Verbindung von Getriebewellen mit Anlagenwellen

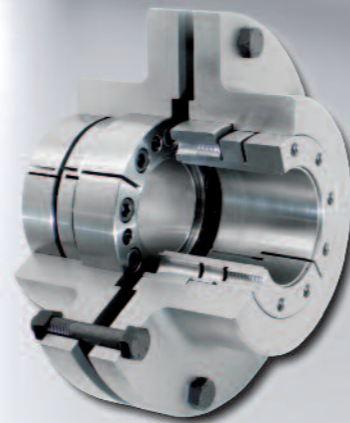

4 Freiläufe als Rücklaufsperrn

zur Verhinderung eines Rückwärtslaufens von Anlagen

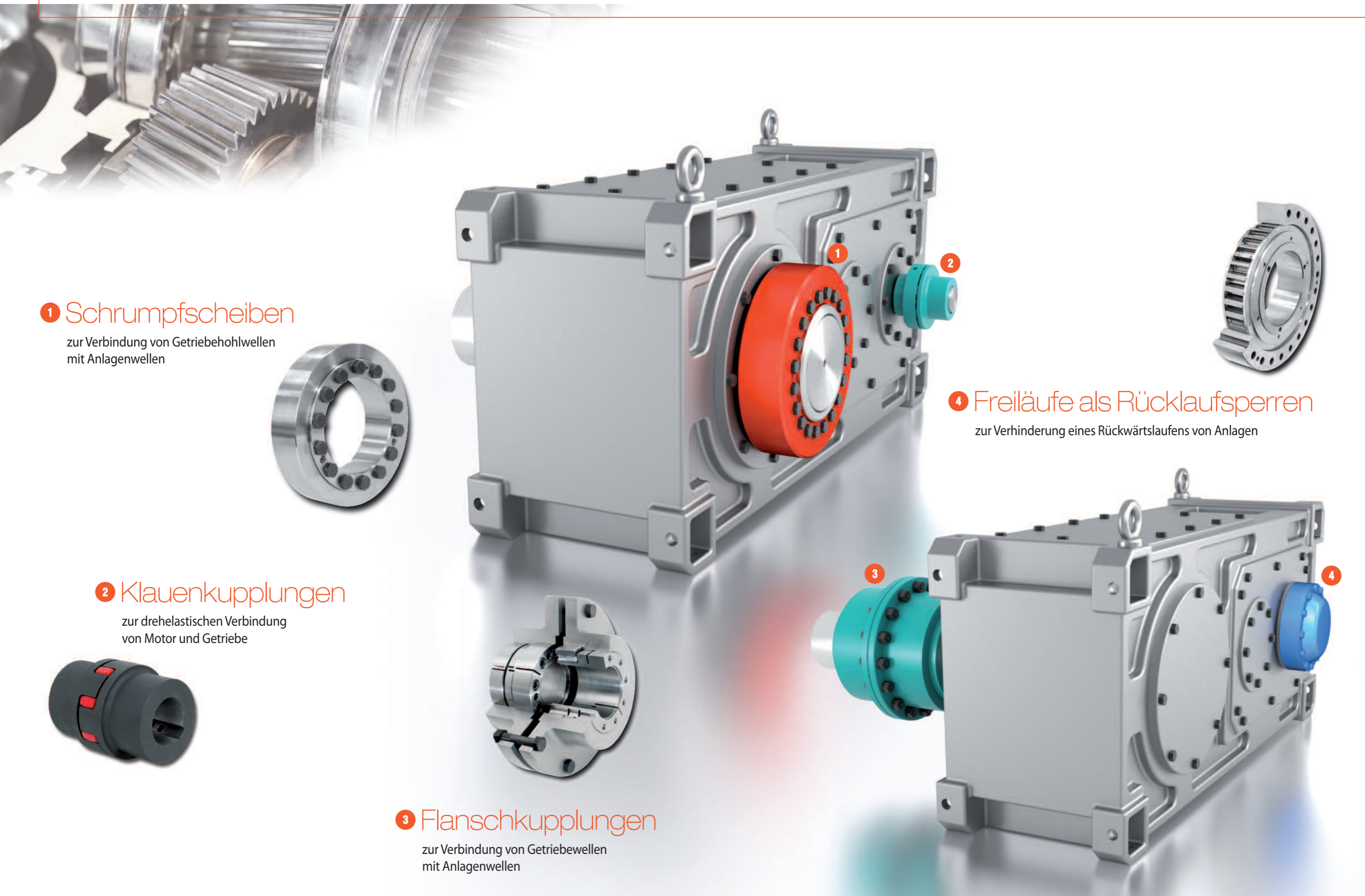



1 Schrumpfscheiben

zur Verbindung von Getriebehohlwellen mit Anlagenwellen

2 Freiläufe als Rücklaufsperrn

zur Verhinderung eines Rückwärtslaufens von Anlagen



3 Bolzenkupplungen

zur Verbindung der Antriebswelle mit der Getriebewelle mit Bremsscheibe

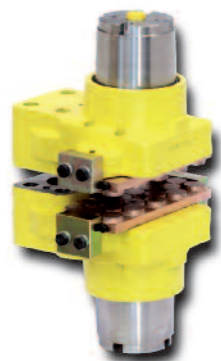

4 Bremsen

zum Abbremsen und Halten von Anlagen

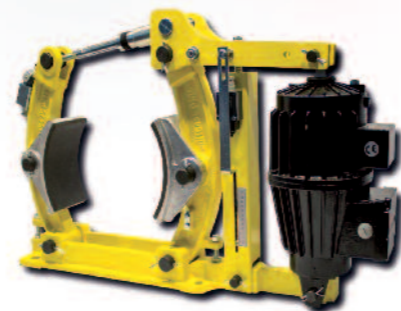

5 Steuerungssysteme

zum geregelten Bremsen



6 Flanschcupplungen

zur Verbindung von Getriebewellen mit Anlagenwellen

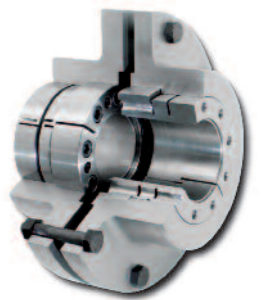

7 Freiläufe als Überholfreiläufe

zum automatischen Kuppeln von Haupt- und Hilfsantrieben

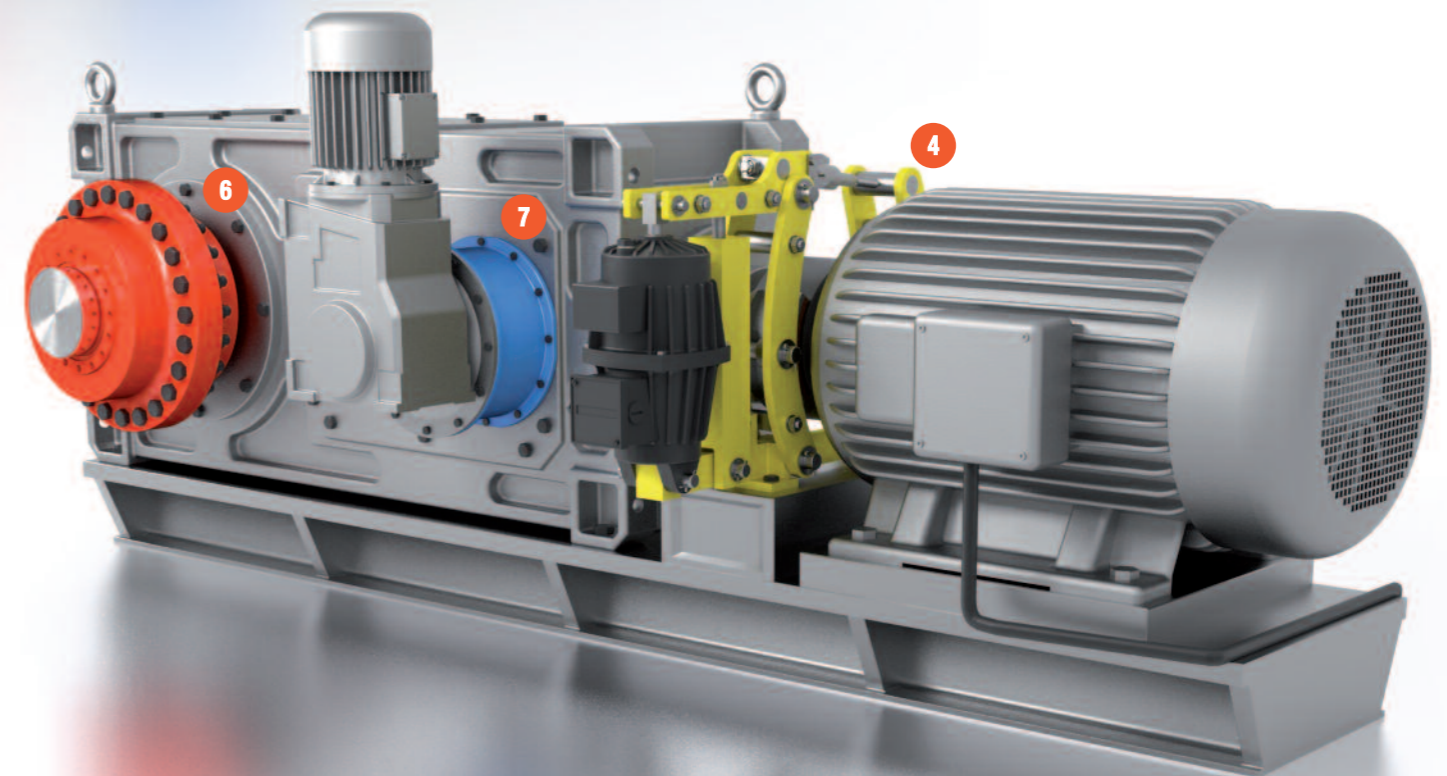



1 Präzisions-Spanndorne

zum Spannen von Zahnrädern oder Getriebeteilen
an Innendurchmessern

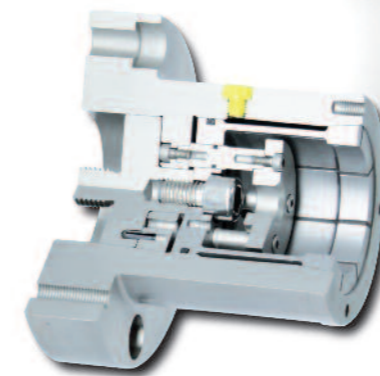
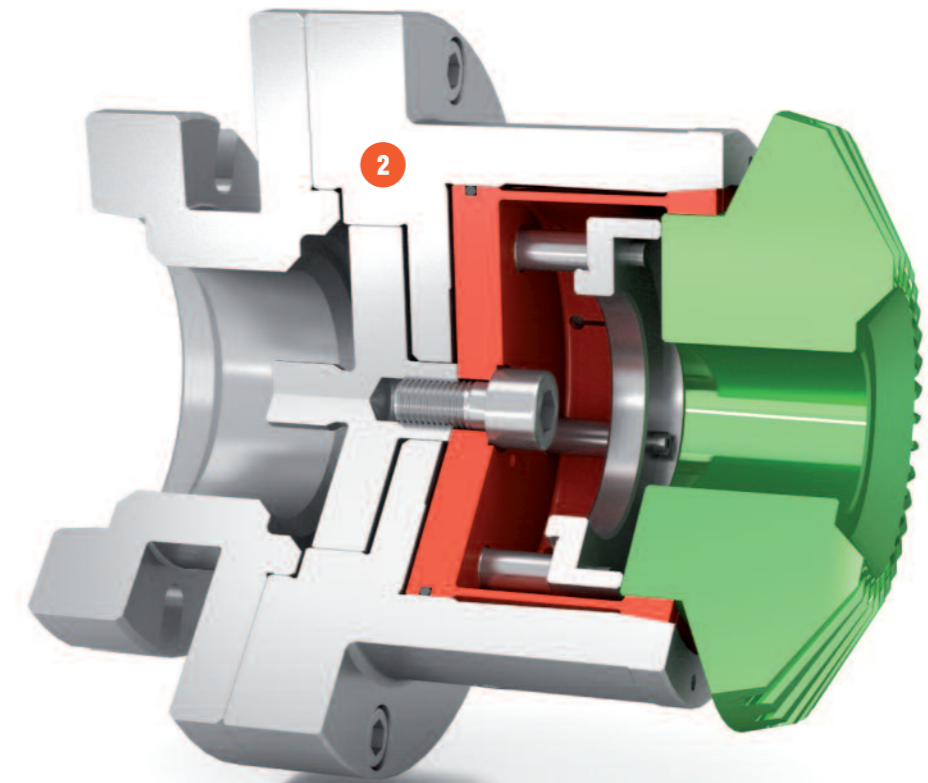
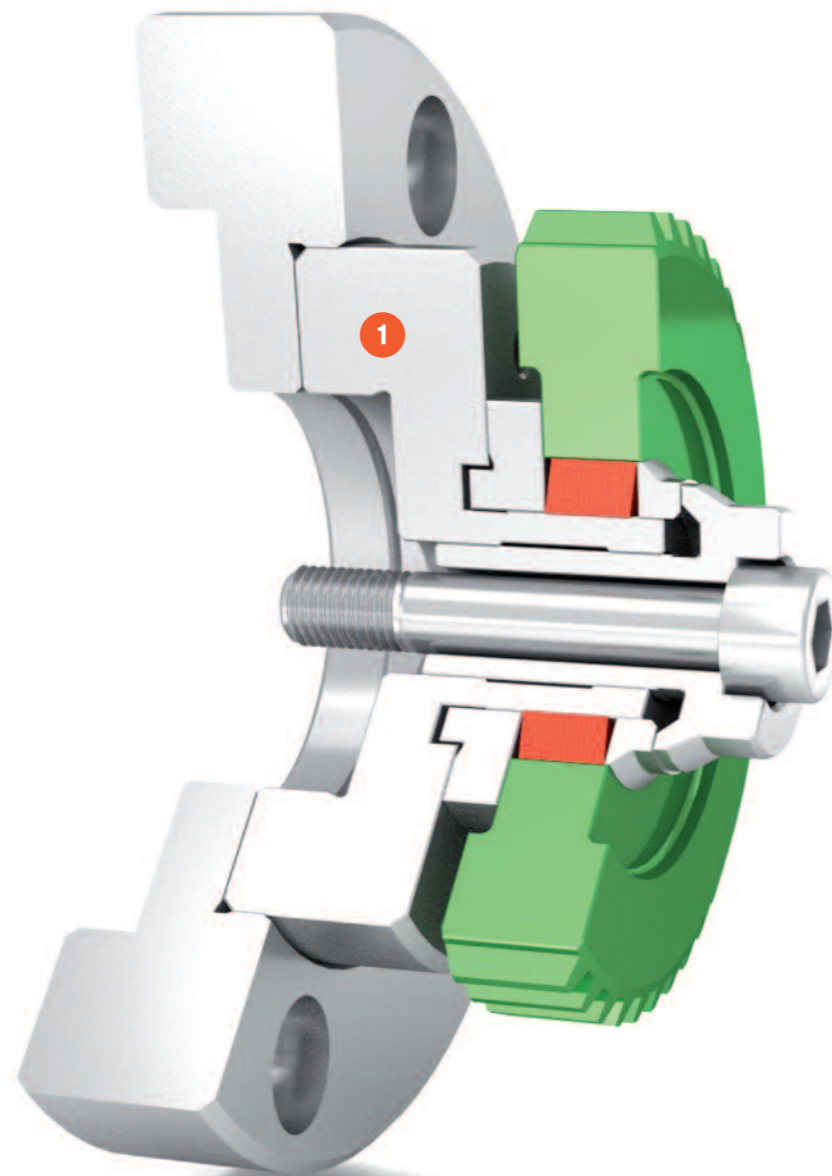
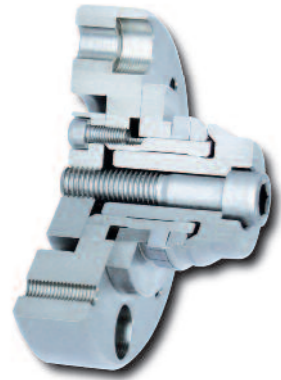

2 Präzisions-Spannfutter

zum Spannen von Zahnrädern oder Getriebeteilen
an Außendurchmessern

Deutschland**RINGSPANN GmbH**

Schaberweg 30-38, 61348 Bad Homburg,
Deutschland • +49 6172 275 0
info@ringspann.de • www.ringspann.de

RINGSPANN RCS GmbH

Hans-Mess-Straße 7, 61440 Oberursel, Deutschland
+49 6172 67 68 50
info@ringspann-rcs.de • www.ringspann-rcs.de

Frankreich**SIAM - RINGSPANN S.A.**

23 rue Saint-Simon, 69009 Lyon, Frankreich
+33 478 83 59 01
info@siam-ringspann.fr • www.ringspann.fr

Großbritannien, Irland**RINGSPANN (U.K.) LTD.**

3, Napier Road, Bedford MK41 0QS, Großbritannien
+44 1234 34 25 11
info@ringspann.co.uk • www.ringspann.co.uk

Italien**RINGSPANN Italia S.r.l.**

Via A.D. Sacharov, 13, 20812 Limbiate (MB), Italien
+39 02 93 57 12 97
info@ringspann.it • www.ringspann.it

Niederlande, Belgien, Luxemburg**RINGSPANN Benelux B.V.**

Nieuwenkampsmaten 6-15, 7472 DE Goor,
Niederlande • +31 547 26 13 55
info@ringspann.nl • www.ringspann.nl

Österreich, Ungarn, Slowenien**RINGSPANN Austria GmbH**

Triesterstraße 21, 2620 Neunkirchen, Österreich
+43 2635 62446
info@ringspann.at • www.ringspann.at

Polen**Radius-Radpol Wiecheć Sp.J.**

ul. Kolejowa 16 b, 60-185 Skórzewo, Polen
+48 61 814 39 28 • info@radius-radpol.com.pl
www.radius-radpol.com.pl

Rumänien, Bulgarien, Moldawien**S.C. Industrial Seals and Rolls S.R.L.**

Str. Depozitelor, No. 29, 110078 Pitesti, Rumänien
+4 0751 22 82 28
mihai@isar.com.ro • www.isar.com.ro

Russland, Weißrussland, Kasachstan**RINGSPANN Büro**

Pod'jennaja Street 12, Building 1, Floor 4,
Office 426, 109052 Moscow, Russland
+7 495 911 86 48
Denis.Kalashnikov@ringspann.com
www.ringspann.com.ru

**Schweden, Finnland, Dänemark,
Norwegen, Baltische Staaten****RINGSPANN Nordic AB**

Industrigatan 7, 61933 Trosa, Schweden
+46 156 190 98
info@ringspann.se • www.ringspann.se

Schweiz**RINGSPANN AG**

Sumpfstasse 7, Postfach 3320, 6303 Zug, Schweiz
+41 41 748 09 00
info@ringspann.ch • www.ringspann.ch

Spanien, Portugal**RINGSPANN IBERICA S.A.**

C/Uzbina, 24-Nave E1, 01015 Vitoria, Spanien
+34 945 22 77 50
info@ringspann.es • www.ringspann.es

Tschechien, Slowakei**Ing. Petr Schejbal**

Mezivří 1444/27, 14700 Prag,
Tschechien • +420 222 96 90 22
Petr.Schejbal@ringspann.cz • www.ringspann.com

Ukraine**"START-UP" LLC.**

Saltivske Hwy, 43, letter G-3, office 101,
Charkiw 61038, Ukraine • +38 057 717 03 04
start-up@start-up.kh.ua • www.start-up.kh.ua

Asien

Australien, Neuseeland**RINGSPANN Australia Pty Ltd**

Unit 5, 13A Elite Way, Carrum Downs Vic 3201,
Australien • +61 3 9069 0566
info@ringspann.com.au • www.ringspann.com.au

China, Taiwan**RINGSPANN Power Transmission (Tianjin) Co., Ltd.**

No. 21 Gaoyan Rd., Binhai Science and Technology
Park, Binhai Hi-Tech Industrial, Development Area,
Tianjin, 300458, P.R. China • +86 22 5980 31 60
info.cn@ringspann.cn • www.ringspann.cn

Indien, Bangladesch, Nepal**RINGSPANN Power Transmission India Pvt. Ltd.**

GAT No: 679/2/1, Village Kuruli, Taluka Khed, Chakan-
Alandi Road, Pune - 410501, Maharashtra, Indien
+91 21 35 67 75 00 • info@ringspann-india.com
www.ringspann-india.com

Singapur, ASEAN**RINGSPANN Singapore Pte. Ltd.**

143 Cecil Street, #17-03 GB Building,
Singapur 069542 • +65 9633 6692
info@ringspann.sg • www.ringspann.sg

Südkorea**RINGSPANN Korea Ltd.**

Chungnam Cheonan-si Dongnam-gu
Mokcheon-eup Samsung 1 Ghil 15-12,
31226, Südkorea • +82 10 54 961 368
info@ringspann.kr • www.ringspann.kr

Amerika

Brasilien**Antares Acoplamentos Ltda.**

Rua Evaristo de Antoni, 1222, Caxias do Sul, RS,
CEP 95041-000, Brasilien • +55 54 32 18 68 00
vendas@antaresacoplamentos.com.br
www.antaresacoplamentos.com.br

USA, Kanada, Mexiko, Chile, Peru**RINGSPANN Corporation**

10550 Anderson Place, Franklin Park, IL 60131, USA
+1 847 678 35 81
info@ringspanncorp.com • www.ringspanncorp.com

Afrika und Mittlerer Osten

Ägypten**Shofree Trading Co.**

218 Emtedad Ramsis 2, 2775 Nasr City, Cairo,
Ägypten • +20 2 2081 2057
info@shofree.com • www.ringspann.com

Israel**G.G. Yarom Rolling and Conveying Ltd.**

6, Hamaktesh Str., 58810 Holon, Israel
+972 3 557 01 15
noam_a@gg.co.il • www.ringspann.com

Südafrika, Subsahara-Afrika**RINGSPANN South Africa (Pty) Ltd.**

96 Plane Road Spartan, Kempton Park,
P.O. Box 8111 Edenglen 1613, Südafrika
+27 11 394 18 30
info@ringspann.co.za • www.ringspann.co.za

Iran**Persia Robot Machine Co. Ltd.**

4th Floor, No 71, Mansour St, Motahari Avenue,
Tehran 15957, Iran • +98 21 887091 58-62
info@persiarobot.com • www.ringspann.com

Maghreb, Westafrika**SIAM - RINGSPANN S.A.**

23 rue Saint-Simon, 69009 Lyon, Frankreich
+33 478 83 59 01
info@siam-ringspann.fr • www.ringspann.fr